

## LISTE DES SERVITUDES D'UTILITE PUBLIQUE

### Applicables au territoire communal

- Servitude T1 : ligne SNCF Brive-Aurillac
- Servitude PM1 : Plan de Prévention des risques Inondation (PPRi) approuvé le 29 juillet 2005 par Arrêté Préfectoral

REÇU LE  
10 MARS 2015  
SOUS-PREFECTURE  
FIGEAC

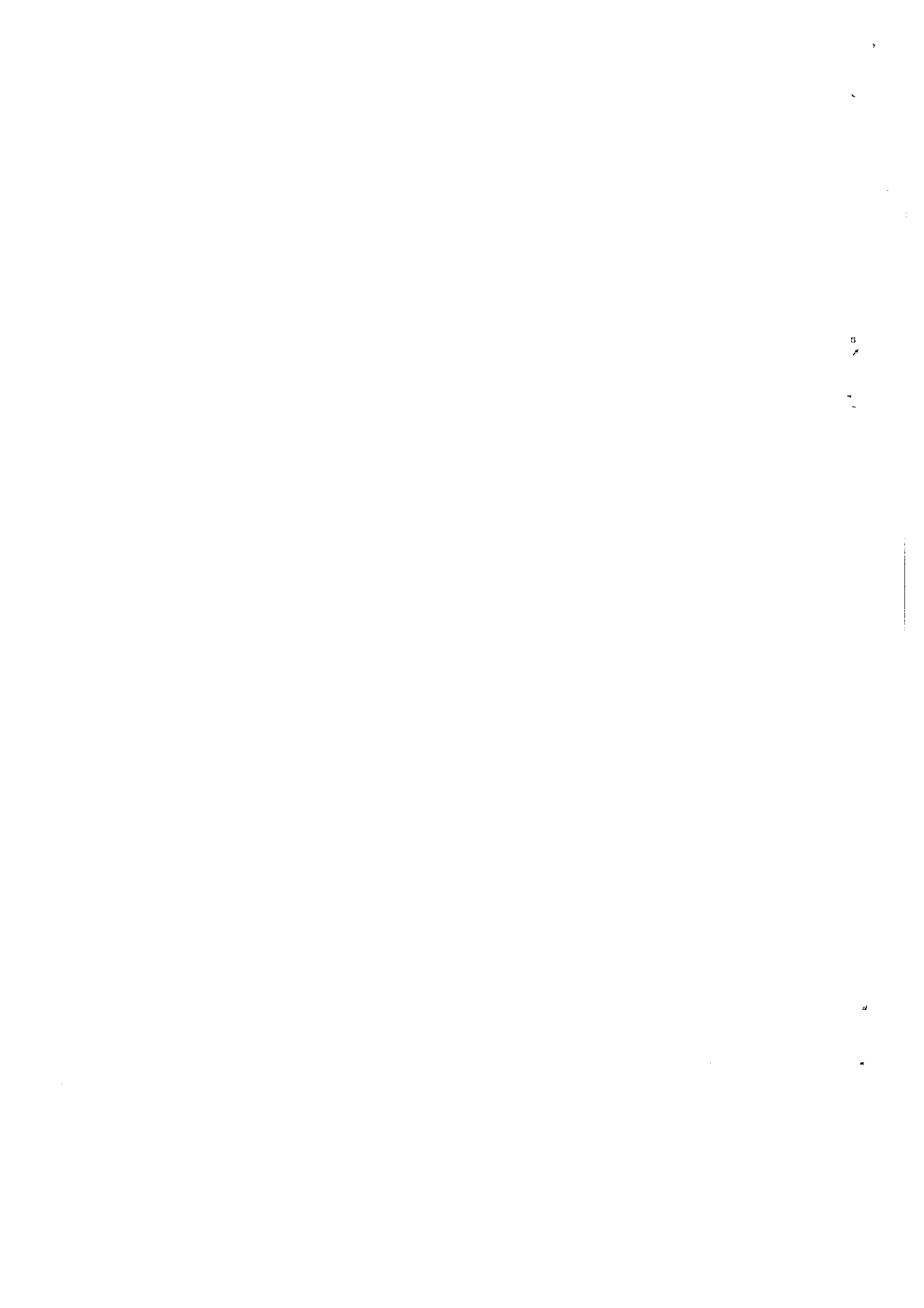

**FICHE T1****VOIES FERREES****I - GENERALITES**

Servitudes relatives aux chemins de fer.

Servitudes de grande voirie :

- alignement ;
- occupation temporaire des terrains en cas de réparation ;
- distance à observer pour les plantations et l'élagage des arbres plantés ;
- mode d'exploitation des mines, carrières et sablières.

Servitudes spéciales.

- Constructions ;
- Excavations ;
- Dépôts de matières inflammables ou non.

Servitudes de débroussaillage.

Loi du 15 juillet 1845 sur la police des chemins de fer - Décret du 22 mars 1942.

Code minier : articles 84 modifié et 107.

Code forestier : articles L.322-3 et L.322-4.

Loi du 29 septembre 1892 occupation temporaire.

Décret-loi du 30 octobre 1935 modifié en son article 6 par la loi du 27 octobre 1942 relatif à la servitude de visibilité concernant les voies publiques et les croisements à niveau.

Décret n°59-962 du 31 juillet 1959 modifié concernant l'emploi des explosifs dans les minières et carrières.

Décret du 14 mars 1964 relatif aux voies communales.

Décret n°69-601 du 10 juin 1969 relatif à la suppression des installations lumineuses de nature à créer un danger pour la circulation des trains.

Décret n°80-331 du 7 mai 1980 portant règlement général des industries extractives.

Fiche note 11.18 BIG.n°78-04 du 30 mars 1978.

Ministère des transports – Direction Générale des transports intérieurs – Direction des transports terrestres.

## **II – PROCEDURE D'INSTITUTION**

### **A – Procédure**

Application des dispositions de la loi du 15 juillet 1845 sur la police des chemins de fer, qui a institué des servitudes à l'égard des propriétés riveraines de la voie ferrée.

Sont applicables aux chemins de fer :

\_ Les lois et règlements sur la grande voirie qui ont pour objet d'assurer la conservation des fossés, talus, haies et ouvrages, le pacage des bestiaux et les dépôts de terre et autres objets quelconques (articles 2 et 3 de la loi du 15 juillet 1845) ;

\_ Les servitudes spéciales qui font peser des charges particulières sur les propriétés riveraines afin d'assurer le bon fonctionnement du service public, que constituent les communications ferroviaires (articles 5 et suivants de la loi du 15 juillet 1845) ;

\_ Les lois et règlements sur l'extraction des matériaux nécessaires aux travaux publics (loi du 29 septembre 1892 sur l'occupation temporaire).

Les servitudes de grande voirie s'appliquent dans des conditions un peu particulières :

#### **Alignement**

L'obligation d'alignement :

\_ s'impose aux riverains de la voie ferrée proprement dite et à ceux des autres dépendances du domaine public ferroviaire telles que gares, cours de gare et avenues d'accès non classées dans une autre voirie ;

\_ ne concerne pas les dépendances qui ne font pas partie du domaine public où seule existe l'obligation éventuelle de bornage à frais communs.

L'alignement accordé et porté à la connaissance de l'intéressé par arrêté du Commissaire de la République a pour but essentiel, d'assurer le respect des limites du chemin de fer.

L'administration ne peut pas, comme en matière de voirie, procéder à des redressements ni bénéficier de la servitude de reculement ( Conseil d'Etat, arrêt Pourreyron du 3 juin 1910).

## Mines et carrières

Si les travaux de recherches ou d'exploitation d'une mine sont de nature à compromettre la conservation des voies de communication, il y sera pourvu par le Préfet.

Les cahiers des charges des concessionnaires indiquent que ces derniers doivent obtenir des Préfets des autorisations spéciales, lorsque les travaux doivent être exécutés à proximité des voies de communication. La distance étant déterminée dans chaque cas d'espèce.

## **B – Indemnisation**

L'obligation de procéder à la suppression de constructions existant au moment de la promulgation de la loi de 1845 ou lors de l'établissement de nouvelles voies ferrées (article 10 de la loi du 15 juillet 1845), ouvre aux propriétaires un droit à indemnité fixée comme en matière d'expropriation.

L'obligation de procéder à la suppression de plantations, excavations, couvertures en chaumes, amas de matériaux existant au moment de la promulgation de la loi du 15 juillet 1845 ou lors de l'établissement de nouvelles voies ferrées (article 10) ouvre aux propriétaires un droit à indemnité déterminée par la juridiction administrative, selon les règles prévues en matière de dommages de travaux publics.

L'obligation de débroussaillage, conformément aux termes des articles L.322-3 et L.322-4 du code forestier, ouvre aux propriétaires un droit à indemnité. En cas de contestation, l'évaluation en sera faite en dernier ressort par le tribunal d'instance.

Une indemnité est due aux concessionnaires de mines établies antérieurement du fait du dommage permanent résultant de l'impossibilité d'exploiter des richesses minières dans la zone prohibée.

En dehors des cas énoncés ci-dessus, les servitudes applicables aux riverains du chemin de fer n'ouvrent pas droit à indemnité.

## **C - Publicité**

En matière d'alignement, délivrance de l'arrêté d'alignement par le Préfet.

## **III – EFFET DE LA SERVITUDE**

### **A – Prérogative de la puissance publique**

#### **1°) Prérogative exercées directement par la puissance publique**

Possibilité pour la SNCF, quand le chemin de fer traverse une zone boisée, d'exécuter à l'intérieur d'une bande de 20 mètres de largeur calculée du bord extérieur de la voie et après en avoir avisé les propriétaires, les travaux de débroussaillage de morts-bois (articles L 322-3 et L 322-4 du code forestier).

## 2°) Obligation de faire imposée au propriétaire

Obligation pour le riverain avant tous travaux de construction, de demander la délivrance de son alignement.

Obligation pour les propriétaires riverains de procéder à l'élagage des plantations situées sur une longueur de 50 mètres de part et d'autre des passages à niveau ainsi que celles faisant saillie sur la zone ferroviaire après intervention pour ces dernières d'un arrêté du Préfet (loi des 16-24 août 1790). Sinon intervention d'office de l'administration.

Obligation pour les riverains d'une voie communale, au croisement avec une voie ferrée, de maintenir, et ce sur une distance de 50 mètres de part et d'autre du centre du passage à niveau, les haies, à une hauteur de 1 mètre au dessus de l'axe de la chaussée et les arbres de haut jet à 3 mètres (Décret du 14 mars 1964 relatif aux voies communales).

Application aux croisements à niveau d'une voie publique et d'une voie ferrée, des dispositions relatives à la servitude de visibilité, figurant au décret-loi du 30 octobre 1935 modifié par la loi du 27 octobre 1942.

Obligation pour les propriétaires, sur ordre de l'Administration, de procéder moyennant indemnité, à la suppression des constructions, plantations, excavations, couvertures en chaume, amas de matériaux combustibles ou non existants dans les zones de protection édictées par la loi du 15 juillet 1845 et pour l'avenir lors de l'établissement de nouvelles voies ferrées (article 10, loi du 15 juillet 1845).

En cas d'infractions aux prescriptions de la loi du 15 juillet 1845 réprimées comme en matière de grande voirie, les contrevenants sont condamnés par le juge administratif, à supprimer dans un délai donné, les constructions, plantations, excavations, couvertures, dépôts contraires aux prescriptions sinon la suppression a lieu d'office aux frais du contrevenant (article 11 alinéa 2 et 3, loi du 15 juillet 1845).

## **B – Limitation au droit d'utiliser le sol**

### 1°) Obligations passives

Obligation pour les riverains voisins d'un croisement à niveau de supporter les servitudes résultant d'un plan de dégagement établi en application du décret-loi du 30 octobre 1935 modifié le 27 octobre 1942 concernant les servitudes de visibilité.

Interdiction aux riverains de la voie ferrée de procéder à l'édification d'aucune construction autre qu'un mur de clôture dans une distance de 2 mètres d'un chemin de fer. Cette distance est mesurée soit de l'arrête supérieure du déblai, soit de l'arrête inférieure du talus de remblai, soit du bord extérieur des fossés du chemin et à défaut d'une ligne tracée à 1,50 mètres à partir des rails extérieurs de la voie de fer. L'interdiction ne s'impose qu'aux riverains de la voie ferrée proprement dite et non pas aux dépendances du chemin de fer non pourvues de voies, elle concerne non seulement les maisons d'habitations mais aussi les magasins, hangars, écuries, etc. (article 5 de la loi du 15 juillet 1845).

Interdiction aux riverains de la voie ferrée de planter des arbres à moins de 6 mètres de la limite de la voie ferrée constatée par un arrêté d'alignement et des haies vives à moins de 2 mètres. Le calcul de la distance est fait d'après les règles énoncées ci-dessus en matière

de constructions (application des règles édictées par l'article 5 de la loi du 9 ventôse an XIII).

Interdiction d'établir aucun dépôt de pierres ou objets non inflammables pouvant être projetés sur la voie, à moins de 5 mètres. Les dépôts effectués le long des remblais sont autorisés lorsque la hauteur du dépôt est inférieure à celle du remblai (article 8, loi du 15 juillet 1845).

Interdiction d'établir aucun dépôt de matières inflammables et des couvertures en chaume, à moins de 20 mètres d'un chemin de fer.

Interdiction aux riverains d'un chemin de fer qui se trouve en remblai de plus de 3 mètres au-dessus du terrain naturel, de pratiquer des excavations dans une zone de largeur égale à la hauteur verticale du remblai mesurée à partir du pied du talus (article 6, loi du 15 juillet 1845).

Interdiction aux riverains de la voie ferrée de déverser leurs eaux résiduelles dans les dépendances de la voie ferrée (article 3, loi du 15 juillet 1845).

## 2°) Droits résiduels du propriétaire

Possibilité pour les propriétaires riverains d'obtenir par décision du Préfet, une dérogation à l'interdiction de construire à moins de 2 mètres du chemin de fer, lorsque la sûreté publique, la conservation du chemin de fer et la disposition des lieux le permettent (article 9, loi du 15 juillet 1845).

Possibilité pour les riverains propriétaires de constructions antérieures à la loi de 1845 ou existant lors de la construction d'un nouveau chemin de fer, de les entretenir dans l'état où elles se trouvaient à cette époque (article 5, loi du 15 juillet 1845).

Possibilité pour les propriétaires riverains d'obtenir par décision du Préfet, une dérogation à l'interdiction de planter des arbres (distance ramenée de 6 mètres à 2 mètres) et des haies vives (distance de 2 mètres ramenée à 0,50 mètre).

Possibilité pour les propriétaires riverains d'exécuter des travaux concernant les mines et carrières, à proximité des voies ferrées, à condition d'en avoir obtenu l'autorisation du Préfet déterminant dans chaque cas la distance à observer entre le lieu des travaux et le chemin de fer.

Possibilité pour les propriétaires riverains de pratiquer des excavations, en bordure de voie ferrée en remblai de plus de 3 mètres, dans la zone d'une largeur égale à la hauteur verticale du remblai mesuré à partir du pied du talus, à condition d'en avoir obtenu l'autorisation du Commissaire de la République délivrée après consultation de la SNCF.

Possibilité pour les propriétaires riverains de procéder à des dépôts d'objets non inflammables, dans la zone de prohibition lorsque la sûreté publique, la conservation du chemin de fer et la disposition des lieux le permettent, à condition d'en avoir obtenu autorisation du Préfet.

Les dérogations accordées à ce titre sont toujours révocables (Article 9, loi du 15 juillet 1845).

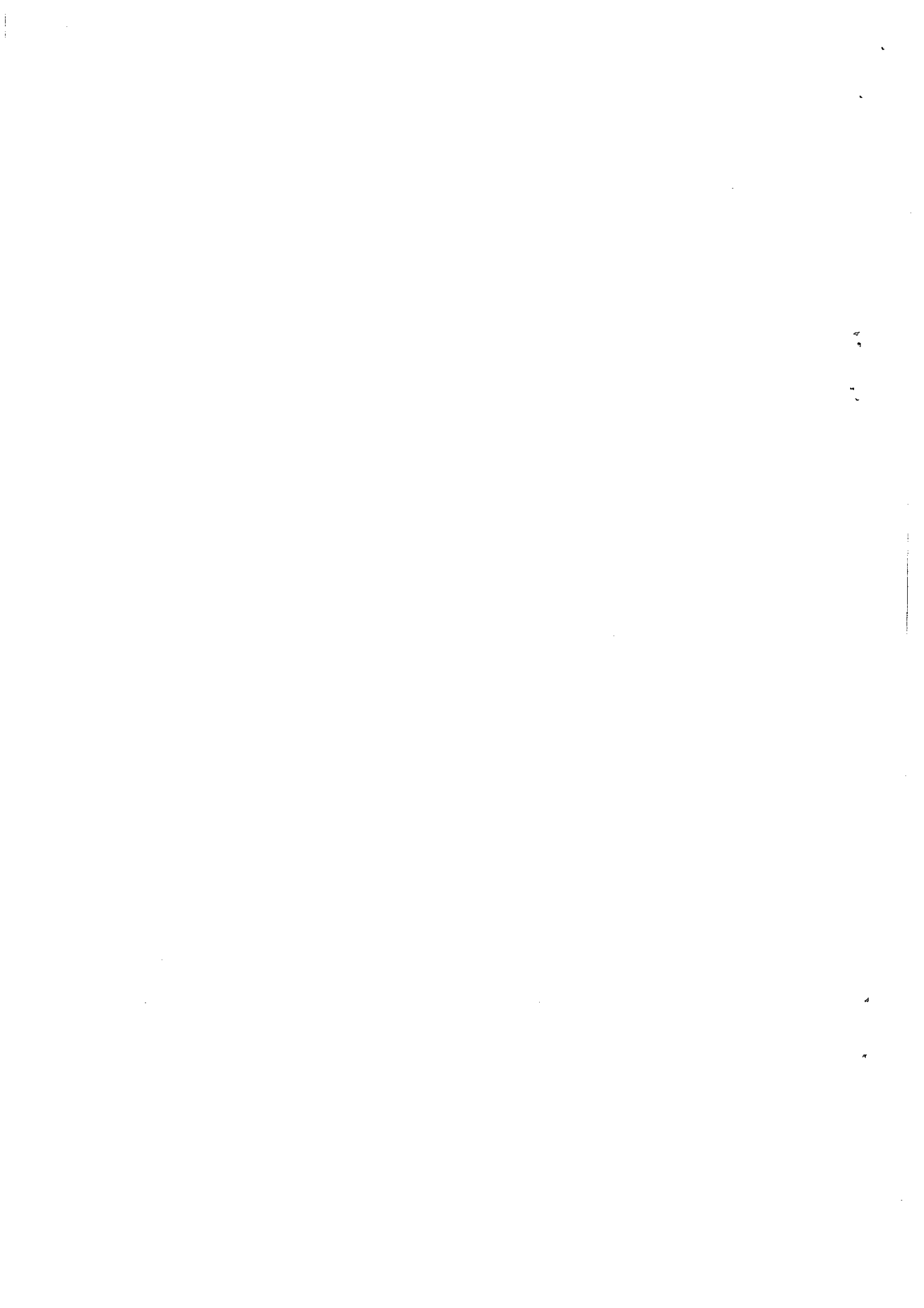





## NOTICE EXPLICATIVE

de la loi du 15 juillet 1845  
sur la police des chemins fer

- Le présent document a pour objet, d'une part, de définir les principales servitudes s'imposant aux propriétaires riverains du Chemin de Fer qui se proposent d'édifier des constructions à usage d'habitation, industriel ou commercial et, d'autre part, d'attirer l'attention des constructeurs sur la question des prospects susceptibles d'affecter le domaine ferroviaire.

### 1 / SERVITUDES GREVANT LES PROPRIETES RIVERAINES DU CHEMIN DE FER

L'article 3 de la loi du 15 juillet 1845 sur la police des chemins de fer rend applicable aux propriétés riveraines de la voie ferrée les servitudes prévues par les lois et règlements de la grande voirie et qui concerne notamment :

- l'alignement,
- l'écoulement des eaux,
- la distance à observer pour les plantations et l'élagage des arbres plantés.

D'autre part, les articles 5 et 6 de ladite loi instituent des servitudes spéciales en ce qui concerne les distances à respecter pour les constructions et les excavations le long de la voie ferrée.

De plus, en application du décret-loi du 30 novembre 1935 modifié par la loi du 27 octobre 1942, des servitudes peuvent grever les propriétés riveraines du chemin de fer en vue d'améliorer la visibilité aux abords des passages à niveau.

Les distances fixées par la loi du 15 juillet 1845 sont calculées à partir de la limite légale du chemin de fer, laquelle est indépendante de la limite réelle du domaine concédé à la SNCF.

Selon l'article 5 de cette loi, la limite légale du chemin de fer est déterminée de la manière suivante :

#### a) Voie en plate-forme sans fossé :

Une ligne idéale tracée à 1,50 mètre du bord du rail extérieur (figure 1).

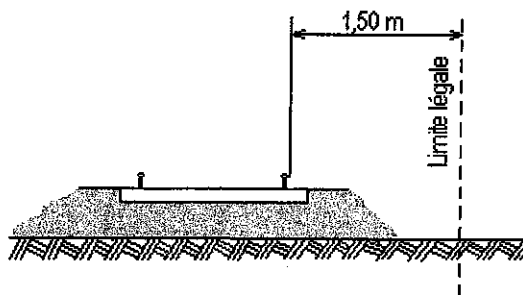

Figure 1

b) voie en plate-forme avec fossé :

le bord extérieur du fossé (figure 2)

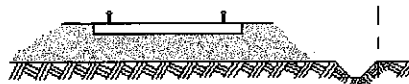

Figure 2

c) voie en remblai :

l'arête inférieure du talus de remblai (figure 3)

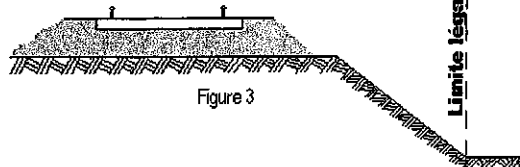

Figure 3

OU

le bord extérieur du fossé si cette voie en comporte un (figure 4)

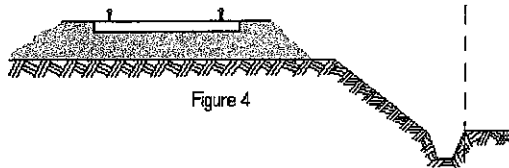

Figure 4

d) voie en déblai :

l'arête supérieure du talus de déblai (figure 5)

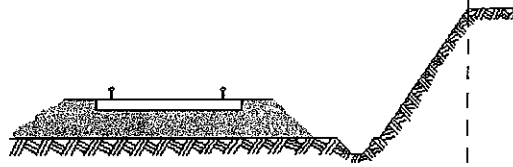

Figure 5

Dans le cas d'une voie posée à flan de coteau, la limite légale à considérer est constituée par le point extrême des déblais ou remblais effectués pour la construction de la ligne et non la limite du terrain naturel (figures 6 et 7).

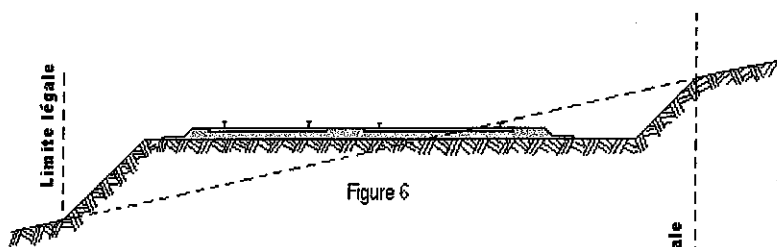

Figure 6

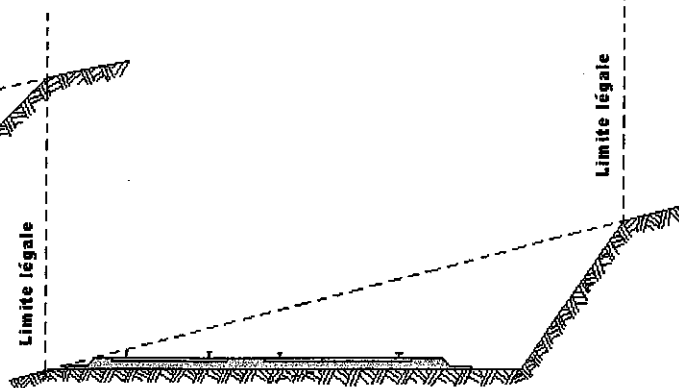
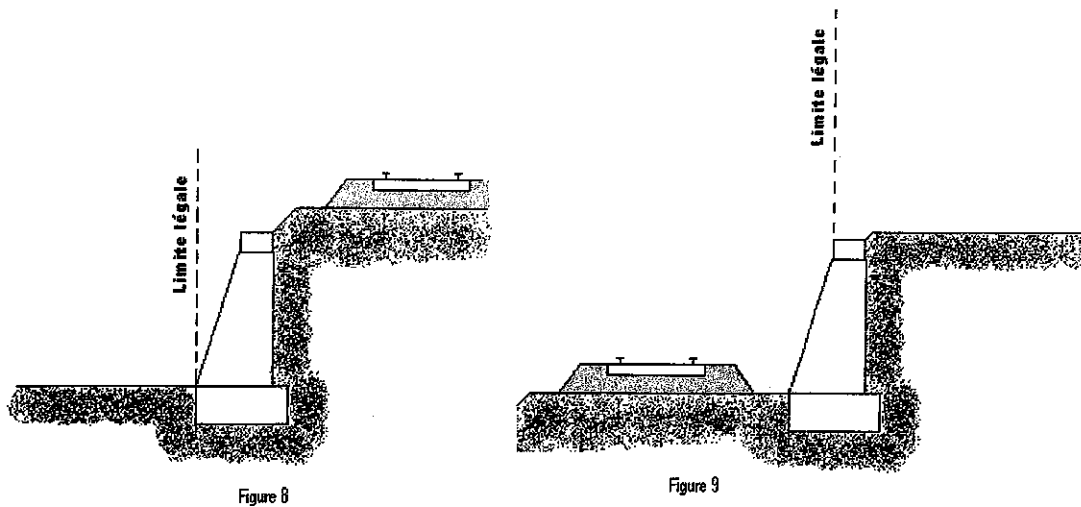

Figure 7

Lorsque le talus est remplacé par un mur de soutènement, la limite légale est, en cas de remblai, le pied, et, en cas de déblai, la crête de ce mur (figures 8 et 9).



Lorsque le chemin de fer est établi en remblai et que le talus a été rechargé ou modifié par suite d'apport de terre ou d'épuration de ballast, la limite légale pourra être déterminée à partir du pied du talus primitif, à moins toutefois que cet élargissement de plate-forme ne soit destiné à l'établissement prochain de nouvelles voies.

En bordure des lignes à voie unique dont la plate-forme a été acquise pour 2 voies, la limite légale est déterminée en supposant la deuxième voie construite avec ses talus et fossés.

Il est, par ailleurs, fait observer que les servitudes prévues par la loi du 15 juillet 1845 sur la police des chemins de fer n'ouvrent pas droit à indemnité.

Enfin, il est rappelé qu'indépendamment des servitudes énumérées ci-dessus – dont les conditions d'application vont être maintenant précisées – les propriétaires riverains du chemin de fer doivent se conformer, le cas échéant, aux dispositions de la loi de 1845, concernant les dépôts temporaires et l'exploitation des mines et carrières à proximité des voies ferrées.

## 1) ALIGNEMENT

L'alignement est la procédure par laquelle l'administration détermine les limites du domaine public ferroviaire.

Tout propriétaire riverain du chemin de fer qui désire élever une construction ou établir une clôture, doit demander l'alignement. Cette obligation s'impose non seulement aux riverains de la voie ferrée proprement dite, mais encore à ceux des autres dépendances du domaine public ferroviaire telles que gares, cours de gares, avenues d'accès, etc..

L'alignement est délivré par arrêté préfectoral. Cet arrêté indique aussi les limites de la zone de servitudes à l'intérieur de laquelle il est interdit, en application de la loi du 15 juillet 1845, d'élever des constructions, d'établir des plantations ou d'effectuer des excavations.

L'alignement ne donne pas droit aux riverains du chemin de fer les droits qu'il confère le long des voies publiques, dits « aisances de voirie ». Ainsi, aucun accès ne peut être pris sur la voie ferrée.

## 2 ) ÉCOULEMENT DES EAUX

Les riverains du chemin de fer doivent recevoir les eaux naturelles telles qu'eaux pluviales, de source ou d'infiltration provenant normalement de la voie ferrée ; ils ne doivent rien entreprendre qui serait de nature à gêner leur libre écoulement ou à provoquer leur refoulement dans les emprises ferroviaires.

D'autres part, si les riverains peuvent laisser écouler sur le domaine ferroviaire les eaux naturelles de leurs fonds, dès l'instant qu'ils n'en modifient ni le cours ni le volume, par contre il leur est interdit de déverser leurs eaux usées dans les dépendances du chemin de fer.

## 3 ) PLANTATIONS

- a) arbres à hautes tiges : aucune plantation d'arbres à haute tige ne peut être faite à moins de six mètres de la limite légale du chemin de fer. Toutefois, cette distance peut être ramenée à deux mètres de la limite réelle par autorisation préfectorale (figure 10).

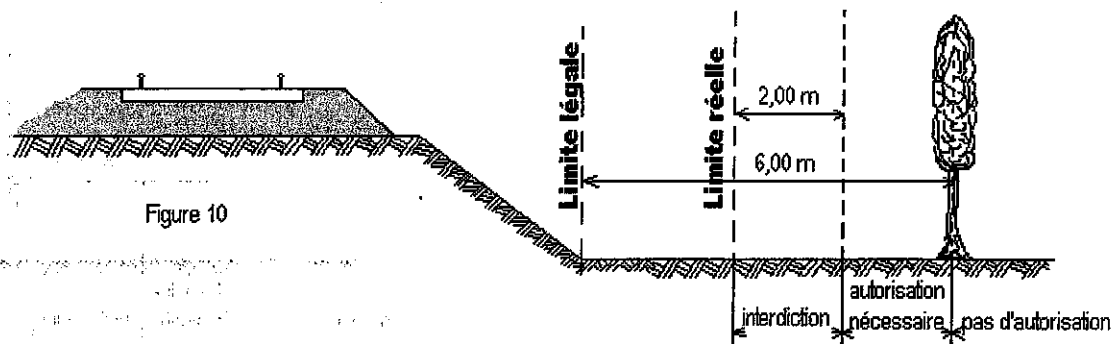

- b) haies vives : Elles ne peuvent être plantées à l'extrême limite des propriétés riveraines : une distance de deux mètres de la limite légale doit être observée, sauf dérogation accordée par le Préfet qui peut réduire cette distance jusqu'à 0,50 m de la limite réelle (figure 11).

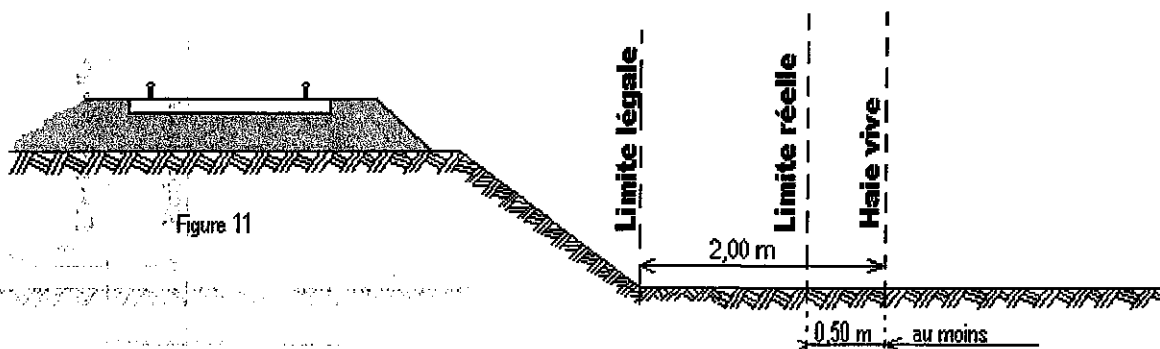

## 4 ) CONSTRUCTIONS

Indépendamment des marges de reculement susceptibles d'être prévues dans les Plans Locaux d'Urbanisme (P.L.U.) ou dans les cartes communales pour les communes dépourvues de P.L.U., aucune construction, autre qu'un mur de clôture, ne peut être établie à moins de deux mètres de la limite légale du chemin de fer.

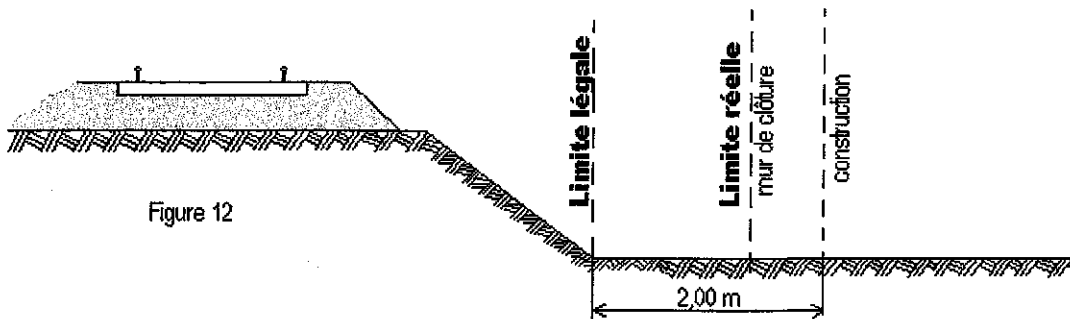

Figure 12

Il résulte des dispositions précédentes que si les clôtures sont autorisées à la limite réelle du chemin de fer, les constructions doivent être établies en retrait de cette limite dans le cas où celle-ci serait située à moins de deux mètres de la limite légale.

Cette servitude de reculement ne s'impose qu'aux propriétés riveraines de la voie ferrée proprement dite, qu'il s'agisse d'une voie principale ou d'une voie de garage ou encore de terrains acquis pour la pose d'une nouvelle voie.

Par ailleurs, il est rappelé qu'il est interdit aux propriétaires riverains du chemin de fer d'édifier, sans l'autorisation de la SNCF, des constructions qui, en raison de leur implantation, entraîneraient, par application des dispositions d'urbanisme, la création de zones de prospect sur le domaine public ferroviaire (cf. 2<sup>ème</sup> partie ci-après).

### 5) EXCAVATIONS

Aucune excavation ne peut être édiflée en bordure de la voie ferrée lorsque celle-ci se trouve en remblai de plus de trois mètres au-dessus du terrain naturel, dans une zone de largeur égale à la hauteur du remblai, mesurée à partir du pied de talus (figure 13).

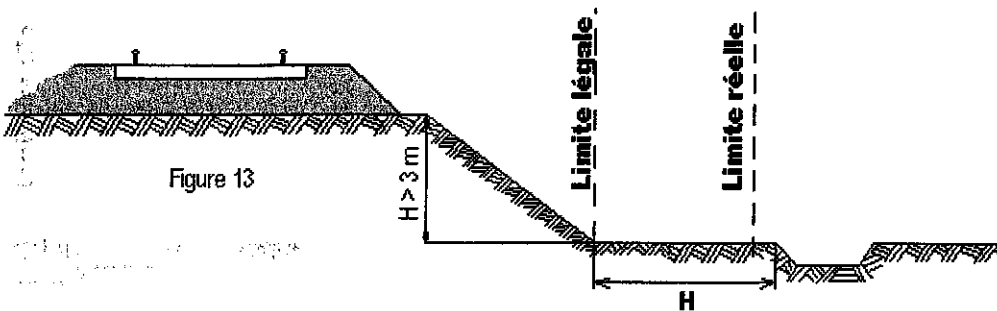

Figure 13

Est à considérer comme dangereux pour le chemin de fer, une excavation dont le fond de fouille entamerait un talus fictif dont la crête serait située à 1,50 m du rail le plus proche et ayant une inclinaison de 45° par rapport à la verticale, lorsque le terrain naturel a un coefficient de frottement (1) supérieur à 1 (figure 13bis) et une inclinaison de 60° par rapport à la verticale lorsque le terrain naturel, peu stable, a un coefficient de frottement inférieur à 1 (figure 13ter).

(1) coefficient de frottement

sable fin et sec	0,60
sable très fin	0,65
terre meuble très sèche	0,81
terre ordinaire bien sèche	1,07
terre ordinaire humectée	1,38
terre forte très compacte	1,43

0,60
0,65
0,81
1,07
1,38
1,43

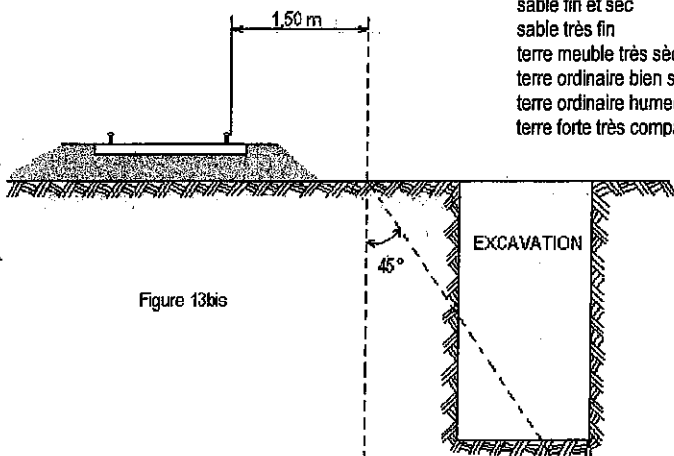

Figure 13bis

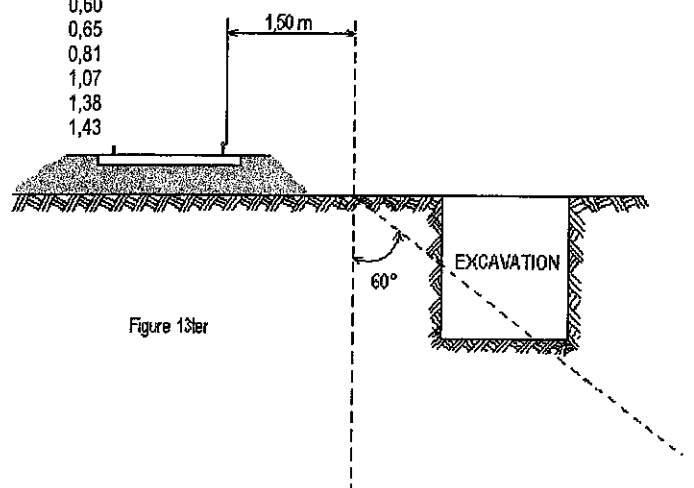

Figure 13ter

## 6 ) CARRIERES

Sont considérés comme carrières les gîtes de matériaux de construction, de matériaux d'empierrement et de viabilité, de matériaux pour l'industrie céramique, de matériaux d'amendement pour la culture des terres et d'autres substances analogues, le tout exploité à ciel ouvert ou avec des galeries souterraines.

L'exploitation d'une carrière doit être déclarée au Maire qui transmet la déclaration au Préfet. Elle est soumise à la réglementation édictée par le décret 56.838 du 16 août 1956 portant code minier, et aux décrets pris en application de l'article 107 de ce code.

Lors de l'exploitation à ciel ouvert, les bords de fouilles ou excavations sont établies et tenues à une distance horizontale de 10 mètres au moins des bâtiments ou constructions quelconques, publics ou privés, des routes ou chemins, cours d'eau, canaux, fossés, rigoles, conduites d'eau, etc. L'exploitation de la masse est arrêtée, à compter des bords de la fouille, à une distance horizontale réglée à un mètre pour chaque mètre d'épaisseur des terres de recouvrement, s'il s'agit d'une masse solide (figure 15) ou à un mètre pour chaque mètre de profondeur totale de fouille, si cette masse, par sa cohésion, est analogue à ces terres de recouvrement (figure 16).

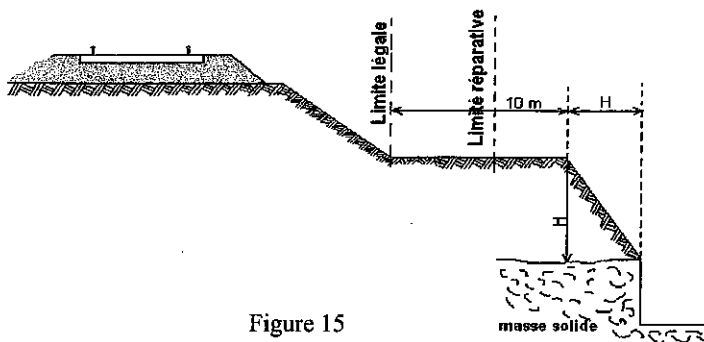

Figure 15

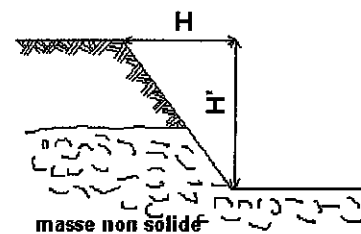

Figure 16

L'exploitation d'une carrière souterraine ne peut être poursuivie que jusqu'à une distance horizontale de 10 mètres des bâtiments et constructions quelconques, des routes et des chemins, etc. Cette distance est augmentée d'un mètre pour chaque mètre de hauteur de l'excavation (figure 17).

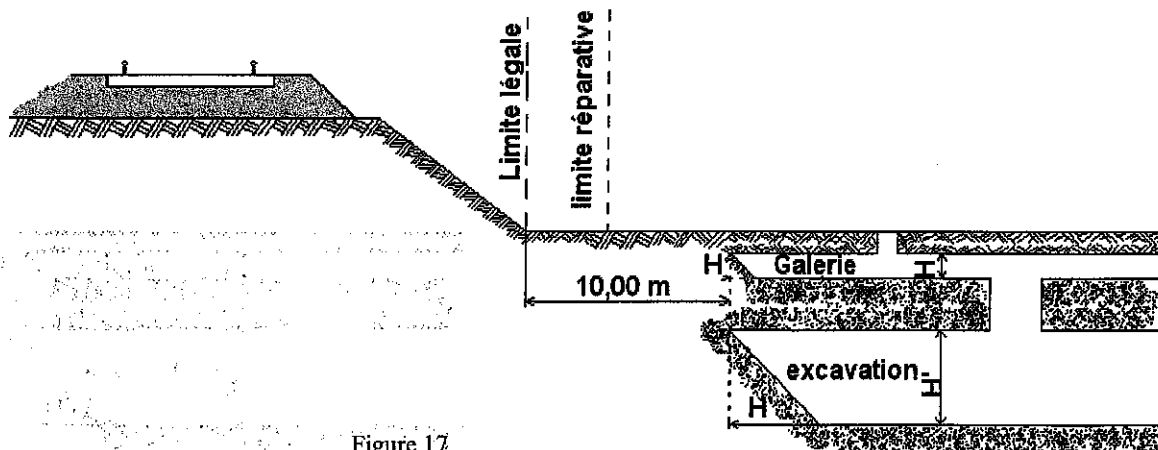

Figure 17

Si l'exploitation d'une carrière à ciel ouvert ou d'une carrière souterraine à proximité du chemin de fer a pour effet de compromettre la solidité de la voie, la SNCF conserve la possibilité d'intervenir pour faire modifier les conditions de cette exploitation ou faire rapporter l'arrêté préfectoral qui l'a autorisée. Il appartient au chef de district d'alerter ses supérieurs et au Directeur d'Etablissement d'intervenir auprès du Préfet.

## 7 ) SERVITUDES DE VISIBILITE AUX ABORDS DES PASSAGES A NIVEAU

Les propriétés riveraines ou voisines du croisement à niveau d'une voie publique et d'une voie ferrée sont susceptibles d'être frappées de servitudes de visibilité en application du décret-loi du 30 octobre 1935 modifié par la loi du 27 octobre 1942.

Ces servitudes peuvent comporter, suivant les cas :

- l'obligation de supprimer les murs de clôture ou de les remplacer par des grilles, de supprimer les plantations gênantes, de ramener et de tenir le terrain et toute superstructure à un niveau déterminé,
- l'interdiction de bâtir, de placer des clôtures, de remblayer, de planter et de faire des installations au-dessus d'un certain niveau,
- la possibilité, pour l'administration, d'opérer la résection des talus, remblais et tous obstacles naturels, de manière à réaliser des conditions de vues satisfaisantes

Un plan de dégagement soumis à enquête détermine, pour chaque parcelle, la nature des servitudes imposées, lesquelles ouvrent droit à indemnité.

A défaut de plan de dégagement, le DDE soumet à la SNCF, pour avis, les demandes de permis de construire intéressant une certaine zone au voisinage des passages à niveau non gardés.

Cette zone est teintée en gris sur le croquis ci-dessous (figure 14).

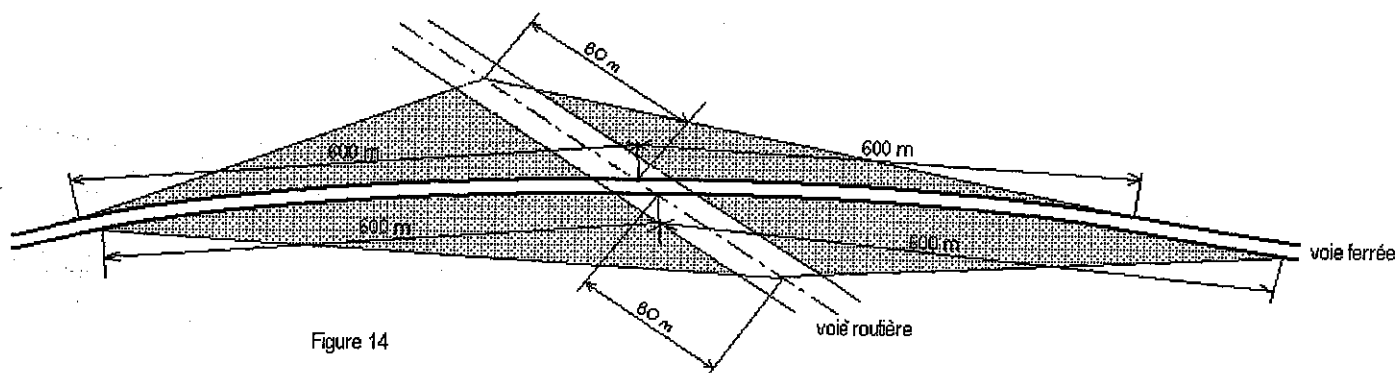

Figure 14

## II ème PARTIE – PROSPECTS SUSCEPTIBLES D'AFPECTER LE DOMAINE FERROVIAIRE

L'attention des constructeurs est appelée sur le fait qu'au regard de l'application des règlements d'urbanisme, le domaine ferroviaire doit être assimilé, non pas à la voie routière, mais à une propriété privée, sous réserve, le cas échéant, des particularités tenant au régime de la domanialité publique.

Les constructeurs ne peuvent, par conséquent, constituer sur le domaine ferroviaire les prospects qu'ils sont en droit de prendre sur la voie routière. Ils sont tenus de se conformer aux dispositions relatives à l'implantation des bâtiments par rapport aux fonds voisins, telles qu'elles sont prévues par le Plan Local d'Urbanisme (P.L.U), ou à défaut, par le règlement national d'urbanisme. En outre, compte tenu des nécessités du service public du chemin de fer, des prospects ne peuvent grever les emprises ferroviaires que dans la mesure où ils sont compatibles avec l'affectation donnée à ces emprises.

Dès lors, tout constructeur qui envisage d'édifier un bâtiment qui prendrait prospect sur le domaine ferroviaire, doit se rapprocher de la SNCF et, à cet effet, s'adresser au chef de la Direction Déléguée Infrastructure de la Région. La SNCF examine alors si les besoins du service public ne s'opposent pas à la création du prospect demandé. Dans l'affirmative, elle conclut, avec le propriétaire du prospect intéressé, une convention aux termes de laquelle elle accepte, moyennant le versement d'une indemnité, de constituer une servitude de non-aedificandi sur la partie du domaine ferroviaire frappé du prospect en cause.

Si cette servitude affecte une zone classée par sa destination dans le domaine public ferroviaire, la convention précitée ne deviendra définitive qu'après l'intervention d'une décision ministérielle ayant pour objet de soustraire cette zone au régime de la domanialité publique

#### Article 14

Les contraventions prévues à l'article 12 seront punies d'une amende de 150 à 1 500 euros.

#### Article 15

L'administration pourra, d'ailleurs, prendre immédiatement toutes mesures provisoires pour faire cesser le dommage, ainsi qu'il est procédé en matière de grande voirie.

Les frais qu'entraînera l'exécution de ces mesures seront recouvrés, contre le concessionnaire ou fermier, par voie de contrainte comme en matière de contributions publiques.

### **TITRE III : DES MESURES RELATIVES A LA SURETE DE LA CIRCULATION SUR LES CHEMINS DE FER.**

#### Article 16

*Modifié par Loi n°92-1336 du 16 décembre 1992 art. 322 (JORF 23 décembre 1992 en vigueur le 1er mars 1994).*

Quiconque aura volontairement employé un moyen quelconque aux fins de faire dérailler les véhicules ou provoquer leur collision sera puni de la réclusion criminelle à temps de cinq à dix ans.

S'il y a eu homicide ou blessures, le coupable sera, dans le premier cas, puni de la réclusion criminelle à perpétuité et, dans le second, de la peine de la réclusion criminelle à temps de dix à vingt ans.

#### Article 17

*Modifié par Loi n°81-82 du 2 février 1981 art. 29 (JORF 3 février 1981).*

Si le crime prévu par l'article 16 a été commis en réunion séditieuse, avec rébellion ou pillage, il sera imputable aux chefs, auteurs, instigateurs et provocateurs de ces réunions, qui seront punis comme coupables du crime et condamnés aux mêmes peines que ceux qui l'auront personnellement commis, lors même que la réunion séditieuse n'aura pas eu pour but direct et principal la destruction de la voie de fer.

#### Article 18

*Modifié par Ordonnance n°2000-916 du 19 septembre 2000 art. 3 (JORF 22 septembre en vigueur le 1er janvier 2002).*

Quiconque aura menacé, par écrit anonyme ou signé, de commettre un des crimes prévus en l'article 16, sera puni d'un emprisonnement de cinq ans, dans le cas où la menace aurait été faite avec ordre de déposer une somme d'argent dans un lieu indiqué, ou de remplir toute autre condition.

Si la menace n'a été accompagnée d'aucun ordre ou condition, la peine sera d'un emprisonnement de deux ans et d'une amende de 3 750 euros.

Si la menace avec ordre ou condition a été verbale, le coupable sera puni d'un emprisonnement de six mois, et d'une amende de 3 750 euros.

#### Article 18-1

*Abrogé par Loi n°83-466 du 10 juin 1983 art. 16 (JORF 11 juin 1983 en vigueur le 27 juin 1983).*

Quiconque, par maladresse, imprudence, inattention, négligence ou inobservation des lois ou règlements, aura involontairement causé sur un chemin de fer, ou dans les gares ou stations, un accident qui aura occasionné des blessures, sera puni de six mois d'emprisonnement et d'une amende de 3 750 euros.

Si l'accident a occasionné la mort d'une ou plusieurs personnes, l'emprisonnement sera de cinq ans, et l'amende de 3 750 euros.

#### Article 20

Sera puni d'un emprisonnement de deux ans tout mécanicien ou conducteur garde-frein qui aura abandonné son poste pendant la marche du convoi.

#### Article 21

*Modifié par Ordonnance n°2000-916 du 19 septembre 2000 art. 3 (JORF 22 septembre en vigueur le 1er janvier 2002).*



Les infractions aux dispositions concernant l'intégrité des voies ferrées, de leurs accessoires et dépendances, et la circulation des convois, prévues par les décrets en Conseil d'Etat sur la police, la sûreté et l'exploitation du chemin de fer et par les arrêtés préfectoraux approuvés par le ministre chargé des transports pour l'exécution desdits décrets, seront punies d'une amende de 3 750 euros.

En cas de récidive, l'amende sera portée au double et un emprisonnement de trois mois pourra en outre être prononcé.

#### Article 22

Les concessionnaires ou fermiers d'un chemin de fer seront responsables, soit envers l'Etat, soit envers les particuliers, du dommage causé par les administrateurs, directeurs ou employés à un titre quelconque au service de l'exploitation du chemin de fer.

L'Etat sera soumis à la même responsabilité envers les particuliers, si le chemin de fer est exploité à ses frais et pour son compte.

#### Article 23

*Modifié par Loi n°2004-204 du 9 mars 2004 art. 36 (JORF 10 mars 2004).*

Les crimes, délits ou contraventions prévus dans les titres Ier et III de la présente loi, ainsi que les contraventions prévues par les textes réglementaires relatifs à la police, la sûreté et l'exploitation des voies ferrées pourront être constatés par des procès-verbaux dressés concurremment par les officiers de police judiciaire, les ingénieurs des ponts et chaussées et des mines, les conducteurs, gardes-mines, agents de surveillance et gardes nommés ou agréés par l'administration et dûment assermentés. A cette fin, ces personnels sont habilités selon les cas à recueillir ou à relever l'identité et l'adresse du contrevenant, selon les modalités et dans les conditions prévues par l'article 529-4 du code de procédure pénale. La déclaration intentionnelle d'une fausse adresse ou d'une fausse identité auprès des agents assermentés mentionnés au présent article est punie de 3 750 euros d'amende.

Les procès-verbaux des délits et contraventions feront foi jusqu'à preuve contraire.

Au moyen du serment prêté devant le tribunal de grande instance de leur domicile, les agents de surveillance de l'administration et des concessionnaires ou fermiers pourront verbaliser sur toute la ligne du chemin de fer auquel ils seront attachés.

Les contraventions aux dispositions des arrêtés préfectoraux concernant la circulation, l'arrêt et le stationnement des véhicules dans les cours des gares pourront être constatées également par les gendarmes n'ayant pas la qualité d'officier de police judiciaire, les inspecteurs, commandants, officiers, gradés, sous-brigadiers et gardiens de la paix de la police nationale, les gradés et gardiens de police municipale et les gardes champêtres.

En outre, les auxiliaires contractuels de police seront habilités à relever les contraventions aux dispositions concernant l'arrêt et le stationnement.

En ce qui concerne les poursuites, l'amende forfaitaire, l'amende pénale fixe, la responsabilité pécuniaire, l'immobilisation, l'enlèvement et la mise en fourrière des véhicules, il sera procédé comme pour les infractions commises sur les voies ouvertes à la circulation publique.

#### Article 23-1

*Créé par Loi n°90-7 du 2 janvier 1990 article unique III (JORF 4 janvier 1990).*

Peuvent être saisies par les agents mentionnés au premier alinéa de l'article 23 de la présente loi, en vue de leur confiscation par le tribunal, les marchandises de toute nature offertes, mises en vente ou exposées en vue de la vente sans l'autorisation administrative nécessaire dans les trains, cours ou bâtiments des gares et stations et toutes dépendances du domaine public ferroviaire. Peuvent également être saisis dans les mêmes conditions les étals supportant ces marchandises.

Celles-ci sont détruites lorsqu'il s'agit de denrées impropres à la consommation. Elles sont remises à des organisations caritatives ou humanitaires d'intérêt général lorsqu'il s'agit de denrées périssables.

Il est rendu compte à l'officier de police judiciaire compétent de la saisie des marchandises et de leur destruction ou de leur remise à des organisations caritatives ou humanitaires d'intérêt général.

#### Article 23-2

*Modifié par Loi n°2003-239 du 18 mars 2003 art. 116 (JORF 19 mars 2003).*

Toute personne qui contrevient en cours de transport aux dispositions tarifaires ou à des dispositions dont l'inobservation est susceptible soit de compromettre la sécurité des personnes ou la régularité des circulations, soit de troubler l'ordre public, peut se voir enjoindre par les agents mentionnés à l'article 23 de descendre du

véhicule de transport ferroviaire ou routier au premier point d'arrêt suivant la constatation des faits. En cas de refus d'obtempérer, les agents de l'exploitant peuvent requérir l'assistance de la force publique.

Cette mesure ne peut être prise à l'encontre d'une personne vulnérable, à raison notamment de son âge ou de son état de santé.

#### Article 24

*Modifié par Loi n°2001-1062 du 15 novembre 2001 art. 49 II (JORF 16 novembre 2001).*

Les procès-verbaux dressés en vertu de l'article 23 seront visés pour timbre et enregistrés en débet.

#### Article 24-1

*Créé par Loi n°2001-1062 du 15 novembre 2001 art. 50 (JORF 16 novembre 2001).*

Toute personne qui aura, de manière habituelle, voyagé dans une voiture sans être munie d'un titre de transport valable sera punie de six mois d'emprisonnement et de 7 500 euros d'amende.

L'habitude est caractérisée dès lors que la personne concernée a fait l'objet, sur une période inférieure ou égale à douze mois, de plus de dix contraventions sanctionnées aux premier et deuxième alinéas de l'article 80-3 du décret n° 730 du 22 mars 1942, qui n'auront pas donné lieu à une transaction en application de l'article 529-3 du code de procédure pénale.

#### Article 25

Toute attaque, toute résistance avec violences et voies de fait envers les agents des chemins de fer, dans l'exercice de leurs fonctions, sera puni des peines appliquées à la rébellion, suivant les distinctions faites par le Code pénal.

#### Article 26

*Abrogé par Loi n°92-1336 du 16 décembre 1992 art. 322 (JORF 23 décembre 1992 en vigueur le 1er mars 1994).*

L'outrage adressé à un agent d'un exploitant de réseau de transport public de voyageurs est puni de six mois d'emprisonnement et de 7 500 euros d'amende.

Lorsqu'il est commis en réunion, l'outrage est puni d'un an d'emprisonnement et de 15 000 euros d'amende.

#### Article 27

En cas de conviction de plusieurs crimes ou délits prévus par la présente loi ou par le Code pénal, la peine la plus forte sera seule prononcée.

Les peines encourues pour des faits postérieurs à la poursuite pourront être cumulées, sans préjudice des peines de la récidive.